

RANGE HOOD

吸油烟机 使用说明书

（使用产品前请仔细阅读本使用说明书，并请妥善保管）

型号

CXW-280-AE9016

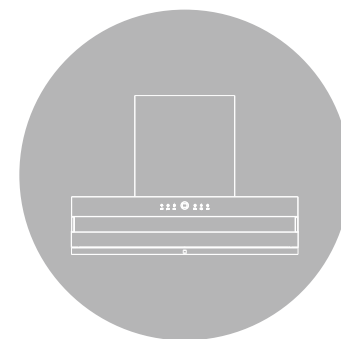

Canbo 康宝®

— 引领健康新生活 —



官方网址

CANBO.CN

全国服务热线

400 700 0818

🏠 广东省佛山市顺德区杏坛镇齐新路268号 📧 528325

☎ 0757-27771526 🌐 www.canbo.cn

📄 0757-27773237 📧 kbcd_service@canbo.cn

* 本说明书部分图片为示意图，仅供参考，若图片与实物不符，以实物为准。
(2019.11版)

广东康宝电器股份有限公司

本产品由中国平安财产保险股份有限公司全国承保



尊敬的用户，您好！感谢您选购康宝公司的吸油烟机，为了您的安全和正确操作本产品，在安装和使用本机前请仔细阅读《使用说明书》，它会详细地向您介绍本机的功能与特点、安装使用以及维护保养等方面的内容，这对维持产品的良好工作状况十分重要。阅读后请与购机发票一并保存，以备再次查阅。

如有任何需要敬请致电 康宝售后服务热线：**4007000818**

特别声明：本说明书上的所有内容均经过认真核对，如有任何印刷错漏或内容上的误解，本公司保留解释权。

郑重声明：产品若有技术改进，会编进新版说明书，恕不另行通知；产品外观、颜色如有改动，请以实物为准。

产品安装维修记录表

产品名称		产品型号		
安装单位		安装日期		
产品条形码（填写）				
维修日期	故障内容		维修单位	维修员
	故障情况	更换配件		

注意事项：

保修期内产品维修完后，由维修人员填写《产品安装维修记录表》中产品维修的内容。

目录 CATALOGUE

目录	1
安全注意事项	2
装箱清单	3
主要技术参数	4
功能与特点	4
主要零部件名称	5
安装方法	5
使用方法	7
常见故障的诊断与处理	13
维护与保养	14
电气原理图	15
售后服务	15

■ 产品执行标准

- GB/T 17713 《吸油烟机》
- GB 4706.1 《家用和类似用途电器的安全 第1部分：通用要求》
- GB 4706.28 《家用和类似用途电器的安全 吸油烟机的特殊要求》
- GB 19606 《家用和类似用途电器噪声限值》
- GB 29539 《吸油烟机能效限定值及能效等级》

安全注意事项 SAFETY CAUTION

为了避免对您以及您的家人造成身体危害和财产损害，下面有关安全的重要注意事项，敬请严格遵守，并在充分理解内容的基础上正确的使用吸油烟机。

禁止	警示	注意	建议
禁止	请勿进行操作	必须严格按照要求操作	必须引起重视的部分
禁止	禁止炉火直接烘烤吸油烟机。		
禁止	禁止私自改动内部布线，非专业人员请勿拆卸、安装及维修吸油烟机。		
禁止	禁止电机、开关、接插件等电器部件沾水；禁止用水冲洗吸油烟机。		
禁止	禁止让儿童单独使用吸油烟机，否则可能导致触电或其他意外伤害。		
禁止	禁止对电源线进行改制、拉伸、结扣以及施加重物、挤压等。		
禁止	禁止用潮湿的手触摸电源插头、电器部件以及操作电源开关，以免发生触电事故。		
禁止	吸油烟机排出的废气不能排放到用于排出燃烧燃气或其他燃料的烟雾使用的热烟道中。		
警示	清洁、维护前，请切断电源，以免发生触电危险。		
警示	如果不按说明书规定方法清洗，吸油烟机有起火的危险。		
警示	当吸油烟机与燃烧燃气或其他燃料的炉灶同时使用时，房间必须通风良好。		
警示	油锅着火时，请立即关闭吸油烟机(吸油烟机的运行会助燃火势)，采用有效的灭火方式灭火。例如，用锅盖将明火盖住，立即关闭燃气阀门。		
警示	使用过程中发生异常现象时，应停止运行，拔下电源插头，切断电源，马上与本公司售后服务中心联系。		
警示	如果电源软线损坏，为了避免危险，必须由制造商、其维修部或类似部门的专业人员更换。		
警示	吸油烟机应使用专用的电源插座，必须有可靠的接地；电源线不得中途连接、使用延长线以及多口配线器。		
警示	本产品仅供家庭日常使用，请不要用于商业用途或在其它特殊环境中使用，也不能用来排出有危险的或者容易爆炸的物质或气体。		
注意	吸油烟机使用环境条件应满足：温度 $\leq 40^{\circ}\text{C}$ ；海拔高度 $\leq 1000\text{m}$ 。		
注意	当油杯内的储油达到容积的三分之二时，请及时清理，防止溢出。		
注意	在安装、清洁或修理吸油烟机时，请佩戴防护手套，以防被划伤。		
注意	特殊使用人群(如儿童、体弱者等)不适合使用本器具。		

产品安装卡(结算联)

服务单位名称(盖章)

用户姓名		联系电话	
地址		邮编	
产品名称		产品型号	
购买商场		发票号码	
购买日期		安装日期	
产品条形码			
安装效果	<input type="checkbox"/> 好 <input type="checkbox"/> 一般 <input type="checkbox"/> 差	服务态度	<input type="checkbox"/> 好 <input type="checkbox"/> 一般 <input type="checkbox"/> 差
是否试机安检	<input type="checkbox"/> 是 <input type="checkbox"/> 否	检查电源插座地线	<input type="checkbox"/> 是 <input type="checkbox"/> 否
是否收费	<input type="checkbox"/> 合理 <input type="checkbox"/> 不合理，收 元		
安装员签名		日期	年 月 日
用户签名		日期	年 月 日
用户意见：			

说明：

- 1、本卡适用于广东康宝电器股份有限公司的吸油烟机产品。
- 2、填写本单不得空缺，无产品条形码无效。
- 3、其中：所有带□的选择均由用户填写(打√)。
- 4、24小时服务热线：4007000818



产品安装卡(用户留存联)

安装单位		联系电话	
产品型号		产品条形码	
购买日期		安装日期	
试用效果	<input type="checkbox"/> 好 <input type="checkbox"/> 一般 <input type="checkbox"/> 差	服务态度	<input type="checkbox"/> 好 <input type="checkbox"/> 一般 <input type="checkbox"/> 差
单独安装固定插座	<input type="checkbox"/> 是 <input type="checkbox"/> 否	试机、检漏	<input type="checkbox"/> 是 <input type="checkbox"/> 否
检查电源插座地线	<input type="checkbox"/> 是 <input type="checkbox"/> 否		
安装员签名		日期	年 月 日
用户签名		日期	年 月 日

用户须知:

- 1、请检查电源线插座是否良好，要求良好才能安装。
- 2、安装完毕后，请用户监督当面试机（有无漏电情况、是否正常工作等），满意后才可以填本安装卡并签字。
- 3、如果使用安装单位的安装配件（必须另附清单并经用户签字认可），均由安装单位免费保修一年，并在一年内承担所提供安装配件的质量后果；如采用用户提供的安装配件，对由于安装配件自身质量出现的问题，本公司和安装单位不承担任何责任。
- 4、24小时服务热线：4007000818

注意	此烟机为外排式，油烟需排出室外。
	本器具的安全使用年限为10年(自购机之日起计算)。
	由于本吸油烟机的安装程序比较复杂，且重量较重，因此最好由专业安装维修人员按说明书进行安装。
建议	当进行切割或者在墙壁房顶上或者天花板上钻孔时，请注意不要损坏电线以及其他隐藏的设备。
	吸油烟机若长期不使用时，请将电源插头从插座中拔出来。
	新吸油烟机的包装： 请以环保的方式处置这些包装材料，保持一个良好的环境。请勿让儿童玩耍塑料薄膜和包装箱，这可能会产生窒息事故，所以请让包装材料远离儿童，包装材料不是玩具。
	旧吸油烟机的处理： 对于超出安全使用年限或不具备维修价值的废旧吸油烟机，请交给符合资质的回收企业、家电经销商或售后服务机构处理，用户不应擅自丢弃和从事拆解活动。
	使用新的吸油烟机之前： 如果发现吸油烟机有明显的损坏，请勿安装使用。请您立即与本公司售后服务中心联系。 作为一个使用者，您对家中使用的吸油烟机负有保养和正确使用责任。
	为确保您能正确地、更安全地使用本吸油烟机，在使用之前请您仔细阅读您所购买的吸油烟机的使用说明书，并严格遵守使用说明书中的注意事项。

装箱清单 PACKING LIST

主 机	1台	外装饰罩	1件
使用说明书	1本	铝箔胶带	2件
油 杯	1件	螺钉M4×16	2颗
服务卡	1张	Φ10塑料膨胀管	3颗
装机挂板	1件	螺钉5×50	3颗
止逆阀组件	1件	自攻螺钉ST4×12	2颗
Φ180排烟管	1件	自攻螺钉ST4×8	4颗

- 注：1、请您开箱后逐一检查以上零部件是否齐全，如有缺少或损坏，请与销售商联系，或直接与本公司售后服务中心联系。
- 2、本产品因不断研究改进，保留吸油烟机各部件的变更权力，如有更改，恕不另行通知，敬请谅解。

主要技术参数 DATA SHEET

产品名称	吸油烟机		
产品型号	CXW-280-AE9016		
电 源	220V~ 50Hz		
主电机额定输入功率	280W		
灯最大输入功率	1.5W×2		
化油功率	50W		
整机额定输入功率	333W		
风 量	19m ³ /min		
风压(规定风量时的静压)	350Pa		
噪声(A声功率级)	70dB(A)		
最大静压	430Pa		
气味降低度	95%		
油脂分离度	88%		
全压效率	23%		
能效等级	1级		
净 重	21.5kg		
外形尺寸	895mm×350mm×628mm(长×宽×高)		
执行标准	GB 4706.1 GB 19606	GB 4706.28 GB 29539	GB/T 17713

注：1. 风量：实测值与明示值的允许差不超过明示值的-10%。
2. 所示噪音值为A声功率级，声压级噪声为A声功率级噪音减14dB。

功能与特点 FUNCTIONS AND FEATURES

- 1、新式跨界烟机造型，电动开合面板，更加适合于橱柜的配合安装；
- 2、LED灯照明，既节能又环保；
- 3、采用触摸开关，3速+爆炒档位设计，满足用户的使用需求；
- 4、延时3分钟关机功能，吸尽剩余厨房油烟；
- 5、采用塑封电机，噪声低，使用安全；
- 6、烟机热化油功能：自动清洗烟机内部油渍，令油渍无残留；
- 7、天猫精灵音箱语音控制和天猫精灵App控制，更加智能化。

康宝产品保修卡

NO.:

产品型号: _____ 机身条形码: _____

发票号码: _____ 购买日期: _____

用户姓名: _____ 电话号码: _____

住 址: _____

- 一、康宝产品保修卡随每台产品附带，由顾客妥善保存，以作产品保修凭证，遗失不补。
- 二、康宝产品保修规定
 - 1、我公司产品主要配件保修五年（电路板、控制开关、LED灯组件、发热膜组件为主要配件），电机终身保修，易损件保修一年（灯板、灯泡、油杯、滤网、烟管、玻璃为易损件），其它未标明的配件保修三年，保修期内我公司负责免费维修。
 - 2、保修期的判断：保修期的起始日以有效票据的购买日期为准，如果无法出示有效票据，则以产品条形码核查出厂日期加15天为起始保修日期。
 - 3、保修期内，如发生下列其中之一情况，均不属于免费维修范围：
 - (1) 不能提供有效购机票据；
 - (2) 没有按照说明书的要求安装或使用而造成产品故障；
 - (3) 自行维修、保养或使用不当造成损坏；
 - (4) 非产品质量问题，属人为造成的损坏。
 - 4、不属于免费维修范围的产品将按照保修期外的标准收费。
 - 5、维修时请出示《康宝产品安装维修卡》及购机有效票据。
 - 6、质量问题的产品更换必须提供购机的有效票据复印件。
- 三、康宝产品安装规定
 - 1、康宝产品的安装是免费初装的，除随机附件外，安装时所需增加的其它材料由用户自购（用户应保证其所购材料的质量，对由于用户自购安装材料因缺陷而造成出现质量问题或责任事故，广东康宝电器股份有限公司和安装单位不承担任何责任）。
 - 2、安装人员完成安装、调试后应详细填写《康宝产品安装维修卡》，由用户确认签名。撕下交安装员带走，送回我公司客户服务部。
- 四、如用户对本公司特约维修单位提供的服务不满意，可直接向本公司售后服务部投诉。

全国服务热线：4007000818

产品中有害物质的名称及含量

部件名称	有害物质					
	铅(Pb)	汞(Hg)	镉(Cd)	六价铬(Cr(VI))	多溴联苯(PBB)	多溴二苯醚(PBDE)
涂敷层金属件	○	○	○	○	○	○
无涂敷层金属件	○	○	○	○	○	○
金属紧固件	○	○	○	×	○	○
塑料件	×	○	○	○	○	○
橡胶件	×	○	○	○	○	○
印刷件	○	○	○	○	○	○
涂敷层玻璃件	○	○	○	○	○	○
灯组件	×	○	○	○	○	○
电子电器件	×	○	○	×	○	○
电机	○	○	○	×	○	○
电源线及内部连接线	×	○	×	○	○	○

本表格依据SJ/T 11364的规定编制。

○：表示该有害物质在该部件所有均质材料中的含量均在GB/T 26572规定的限量要求以下。

×：表示该有害物质至少在该部件的某一均质材料中的含量超出GB/T 26572规定的限量要求。

注：1. 上表中打“×”的部件，由于技术原因目前无法实现替代，后续随着技术上的进步将逐渐改进。

2. 某些型号的产品可能不包含上表中的某些部件，请以实际购买机型为准。

* 温馨提示：



为保护环境及人类健康，本产品或其中的部件报废后，作为消费者您有责任将其与生活垃圾分开，送至有资质的回收站点，有回收站点按照国家相关规定进行分类拆解、回收再利用等。有关本产品的回收处理的详细信息，请咨询当地政府、废品处理机构等。

主要部件名称 STRUCTURE DIAGRAM

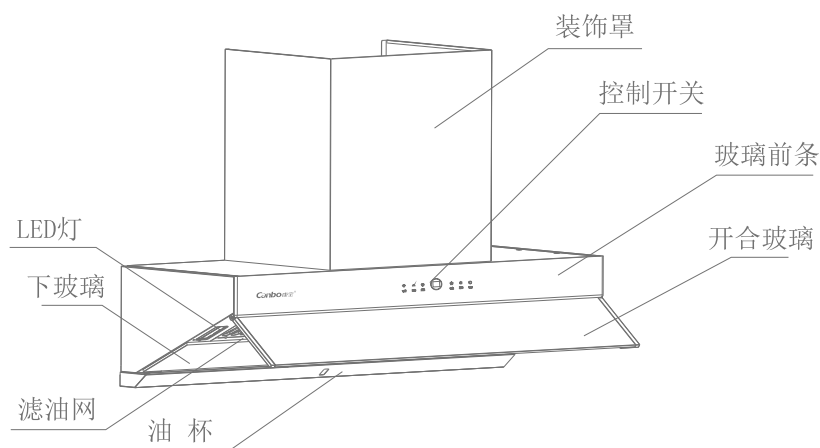

(此图为示意图，具体以实物为准)

安装方法 INSTALLATION METHOD

■ 安装注意事项

在安装以前，请仔细阅读所有的说明。特别注意以下事项：

1. 如果您正在对厨房进行装修，请勿将吸油烟机裸露在外。因建筑材料、灰尘、油漆等会对烟机表面产生不好的影响，建议在厨房装修完毕以后再安装本机。
2. 由于本吸油烟机安装程序较为复杂，且重量较重，请由专业安装维修人员按照说明书进行安装。
3. 吸油烟机可能有锋利的边，在移动吸油烟机进行安装时，请佩戴防护手套。
4. 安装吸油烟机的墙壁应有一定的承重能力，能够承载本机的重量。
5. 在墙壁钻孔时，请注意不要损坏电线以及其他隐藏的设备，以免触电。
6. 吸油烟机不应安装在空气对流太大的环境中，以免影响排烟效果。
7. 整机最下端应牢固安装在灶具上方 $\geq 650\text{mm}$ 高的墙面；如炉灶安装说明规定了较大的安装距离，则对此应予以考虑。
8. 整机出风口距离上排气孔的距离 $\leq 1.5\text{m}$ 为宜，避免因排烟管过长或转弯过多而影响排烟效果。

9. 排烟管要伸出户外或通进公共冷烟道中，接口处均要严密。
10. 吸油烟机排出的废气不能排放到用于排出燃烧燃气或其他燃料的烟雾使用的热烟道中。
11. 排烟管有走橱柜或走吊顶两种安装方式，见图一。

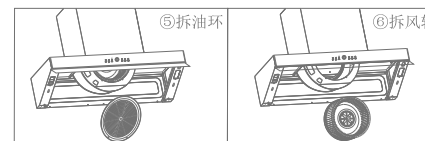

排烟管走橱柜安装示意图

排烟管走吊顶安装示意图

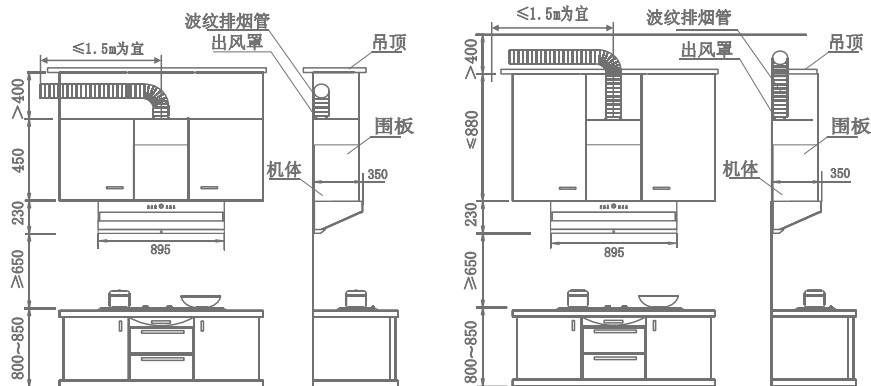

图一

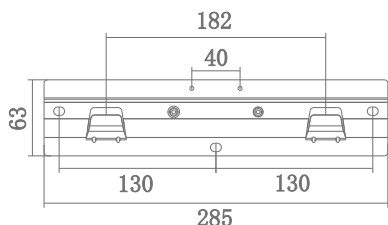

图二

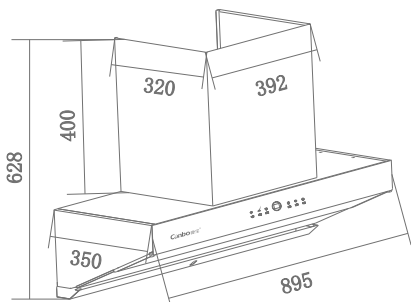

图三

■ 安装整机

1. 安装挂钩：根据图一吸油烟机安装示意图和图二装机挂板的安装孔尺寸，在墙壁相应位置分别钻出3个直径Φ10的孔并埋设好膨胀管，最后用3颗5×50的螺钉将挂板紧固。
2. 安装止回阀：将止回阀组件和密封胶垫用烟机出风口位置预装的带垫片的螺钉安装固定到主机顶部出风口上。
3. 安装排烟管：拆除排烟管的包装后，将排烟管上有标记的一端插入止回阀上，用2颗ST4×12的自攻螺钉从止回阀两侧固定。
4. 安装装饰罩：从纸箱内取出随机附带的装饰罩，将之安装到烟机顶

2. 将油杯、风网、油环、风轮放入加有中性洗涤剂的温水中浸泡，然后用软刷将其清洗干净。
3. 清洁完毕擦干后，按以上相反步骤安装好各部件。
4. 更换开关以及照明灯：
 - ◆ 从左往右推开关玻璃，即可取下玻璃然后用螺丝刀拧出固定开关的螺钉即可进行更换开关；
 - ◆ 用小型的一字螺丝刀撬灯与箱体边缘的缝隙，撬出灯即可进行更换。

电气原理图 ELECTRICAL CIRCUIT DIAGRAM

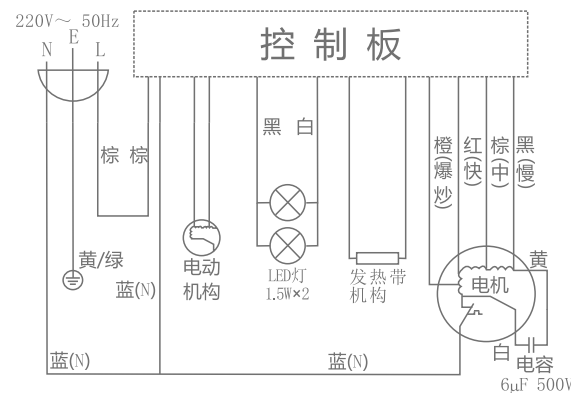

线路如有变更，恕不另行通知！

售后服务 AFTER-SALE SERVICE

- 您的吸油烟机若有异常不能正常使用时，请您与本公司售后服务部联络，我们将会热情地为您服务
- 请用户不要撕去吸油烟机上的出厂编号，以便维修人员核实记录，感谢您的合作！

维护与保养 MAINTENANCE

警告：整机拆卸应由专业维修人员进行，拆卸之前请务必拔掉电源插头。

■ 清洁、维护准备

1. 如果不按说明书规定的方法清洗，吸油烟机有起火的危险；
2. 当清洁、维护吸油烟机前，务必先拔掉电源线插头，以免触电；
3. 当清洁、维护吸油烟机前，请戴上防护手套，以免划伤手；
4. 当清洁、维护吸油烟机时，应防止电机等电气部件进水，以免使用时发生漏电事故；
5. 当清洁、维护吸油烟机时，请勿直接用水冲洗吸油烟机，以免发生危险。

■ 清洁、维护建议

1. 每次使用吸油烟机后，请擦拭吸油烟机外表面一次(包括油杯外表面)；
2. 每个月清洗油杯一次，防止废油溢出；
3. 每十二个月清洗叶轮一次(仅限专业人员清洗)；
4. 对拆卸的零部件应轻拿轻放，以免零部件变形损坏；
5. 请勿使用清洁球，刷子及粗布等粗糙物进行清洁，以免划伤机体表面涂层；请使用中性洗涤剂清洁，清洁后用柔软的抹布擦干机体表面；
6. 请勿使用汽油、酸性物质、溶剂或任何化学药剂来清洗吸油烟机表面；
7. 为了更加舒适的使用，请经常对烟机表面、油网、油杯进行清洁；经常清洁烟机表面、油网及油杯将有利于吸油烟机的正常使用。

■ 清洁、维护方法

1. 油杯：用手托住油杯，保持油杯水平，向烟机前方慢慢移出，取下油杯，倒去积油。
- 风网：通电按电源键把挡烟板升起；用十字螺丝刀拧下两侧固定滤油网的螺钉，即可取下滤油网；
- 下玻璃：取下油杯后，用十字螺丝刀拧下固定下玻璃的3颗螺钉，然后向下推动即可取下下玻璃；
- 风轮：仅限专业人士拆卸清洗；
 - ◆ 按以上步骤，取出风网和下玻璃后，用螺丝单拧下固定油环的2颗螺钉，然后向外推即可取下油环；
 - ◆ 按锁紧螺母上标注的方向旋下锁紧螺母，然后慢慢地取出风轮。

注意：清洗风轮时，应特别小心，不可碰撞或丢掉叶片上的平衡块，以免影响风轮的动平衡，造成整机震动，噪音增大，影响使用。

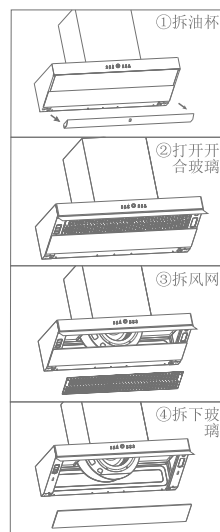

部箱体上，将烟机竖起，从背面对准孔位，用4颗ST4×8的螺钉把装饰罩固定在箱体上。

5. 安装主机：抬起吸油烟机，将烟机背部的挂孔对准挂板的挂扣按压滑入，并用手晃动机体检查，确保挂牢；挂好主机后，将安装好的排烟管另一端引至室外，且排烟管端口与墙壁间密封严密。
6. 防脱落安装：挂牢吸油烟机后，在烟机顶部位置靠墙处，烟机挂板有露出2个孔，用2颗M4×16的螺钉从此孔钻入墙内；露出一截螺钉以防止吸油烟机受到向上的推力时，造成松脱或掉落。
7. 将主机电源插头插入电源插座。

■ 安装后的确认

1. 检查排烟管管壁不鼓不瘪，弯角自如，接口严密，止逆阀叶片启落无阻；
2. 接通电源进行吸油烟机的试运行，检查运转后吸油烟机的各功能是否正常以及机体是否有异常振动。

使用方法 HOW TO USE

触摸按键说明

■ 操作界面说明

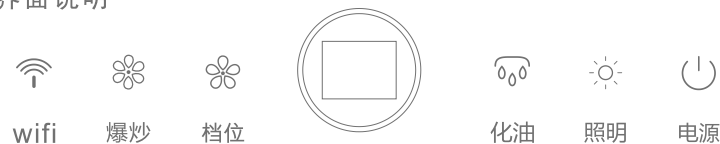

控制面板由六个按键组成：

- “”表示电源键；
- “”表示照明键；
- “”表示化油键；
- “”表示档位键；
- “”表示爆炒键；
- “”表示wifi键。

■ 操作说明

1. 电源键：◆ 开关功能：烟机在通电状态下，按此键1次，进入待机状态，电源键图标全亮，其他按键图标半亮，电动开合玻璃打开，等待其他按键操作；再按此键1次，则进入关机状态。

◆延时功能：在风机运行状态下，按此键1次，启动延时功能，电源键图标闪烁，3分钟后烟机所有功能关闭；延时状态下再按此键1次，则直接关机。

2. 照明键：通电状态下，按此键1次，照明灯开启；再按此键1次，照明灯关闭。
3. 化油键：待机状态下，按化油键启动化油功能，化油图标闪烁，化油功能启动。加热模块开始工作10分钟；当加热完成后，风机以强档运行1分钟；化油完成后烟机自动进入关机状态。中途若要取消化油功能，再按此键或电源键即可。
4. 档位键：在待机状态下，第1次按此键，档位键图标全亮，显示屏显示“F3”，风机以强档运行；第2次按此键，显示屏显示“F2”，风机以中档运行；第3次按此键，显示屏显示“F1”，风机以弱档运行；第4次按此键，风机停止运行，进入待机状态。
5. 爆炒键：在待机状态下，按此键1次，爆炒键图标全亮且连续闪烁，显示屏显示“F4”，风机进入爆炒模式；3分钟后爆炒结束，风机继续以强档运行。
6. wifi键：烟机关机状态下长按wifi键3秒，进入配网状态：此时图标急促闪烁，配网成功后，wifi键图标常亮；当需要解绑设备或更换用户时需重新进入配网状态，在关机状态下长按此键即可重新配网；当烟机或Wi-Fi断电重启后，wifi键图标缓慢闪烁重新自动配网。

■使用方法

在正常情况下，烹饪时应先启动吸油烟机，在进风口处造成一个负压区，以保证烹饪时吸排油烟效果良好；当烹饪结束后，应继续使烟机运行3分钟，以便彻底排尽厨房内的油烟。

常见故障的诊断与处理 COMMON FAULTS

如果您在使用吸油烟机的过程中发现异常状况，请立即停止使用，拔去电源插头，检查一下内容：

故障现象	可能原因	检修方法
灯不亮，电机转动	照明灯坏	更换照明灯
	照明灯电源坏	更换照明灯电源
灯不亮，电机不转动	未接通电源	检查电源插头是否插好
	插头与插座接触不良	修理或更换
	电源线坏	更换电源线
	电源板上保险管熔断	更换保险管
灯亮，电机不转动	电机超温保护状态	稍候再启动
	电容器坏	更换电容器
	电机烧坏	更换电机
	电源板或控制开关故障	更换电源板或控制开关
机体振动，噪声增大	烟机悬挂不牢固	紧固机身
	表面螺钉松动	拧紧螺钉
	电机螺钉松脱	拧紧螺钉
	风轮受损变形	更换风轮
	烟管表面凹陷变形	更换烟管
吸力不强	烟机与灶面的安装距离太大	降低烟机安装高度
	烟机周围环境门窗通风太多，空气对流太大	关闭部分门窗，调节空气对流程度
	滤油网上积聚太多油污	定期清洗滤油网
	止逆阀粘住，未完全打开	清洗或更换出风口
	烟管过长或转角太多	按说明书要求安装

- ▲注意：1. 上述部分检修方法需要由专业人员进行操作；
2. 上述故障排除后，吸油烟机仍不能正常工作，请与本公司售后服务中心联系维修。

示例3：调整烟机风速档位

天猫精灵

烟机风速调为 低档/中档/高档/爆炒档

◆ 天猫精灵App控制：

当您的天猫精灵音箱不在身边或者未购买天猫精灵音箱，您可以打开天猫精灵App，点击智能设备列表里的吸油烟机进行操作(见图八)。

■ 解除吸油烟机绑定

当您需要解除吸油烟机的绑定时，可进入配网状态，此时无须进行任何操作，1分钟后wifi键灯光熄灭，列表中显示设备进入离线状态，此时将无法通过天猫精灵音箱或者App进行控制烟机。将吸油烟机从列表中移除，您可以在天猫精灵App设备详情页选择“删除设备”，即可解除吸油烟机绑定(见图九)。



图八

示例4：开/关 清洗功能

天猫精灵

打开/关闭 烟机清洗



图九

天猫精灵联网指引

■ 客户端下载

在手机应用商店搜索“天猫精灵”，或者扫描右边二维码下载安装天猫精灵App并完成注册登录。



扫码下载天猫精灵

■ 添加智能设备

添加智能设备的方法有天猫精灵音箱语音配网添加和天猫精灵App手动配网添加2种。

◆ 天猫精灵音箱语音配网添加：

- ① 将天猫精灵音箱通电，按照天猫精灵音箱使用说明进行操作，成功连接网络后并完成与天猫精灵App的绑定；
- ② 将吸油烟机通电，操作吸油烟机进入配网状态（关机态下长按wifi键图标“📶”3秒，‘嘀’一声，wifi键图标急促闪烁，设备进入配网状态）；
- ③ 对天猫精灵音箱说：“天猫精灵，找队友”；
- ④ 然后根据天猫精灵音箱提示进行配网连接或参考下方流程图完成配网。



◆ 天猫精灵App手动配网添加(请确保手机已连接Wi-Fi)：

- ① 打开天猫精灵App，通过‘扫一扫’功能扫描下边的配网二维码；
- ② 进入“输入Wi-Fi密码”页面，输入手机连接Wi-Fi路由的密码，点击“下一步”(见图四)；
- ③ 在关机状态下长按wifi键3秒进入配网状态，然后按App提示完成配网绑定(见图五)。



图四



图五

请扫描右侧二维码
添加智能吸油烟机



配网二维码

■ 为吸油烟机设置位置信息和别名

吸油烟机成功连接网络后，您可以在天猫精灵App设备智能列表里选择抽油烟机，点击进入后选择页面右上角的图标进入设备详情页，设置设备名称进行选择设备位置，例如厨房(见图六)和选择设备别名，例如烟机(见图七)，方便语音识别控制。



图六

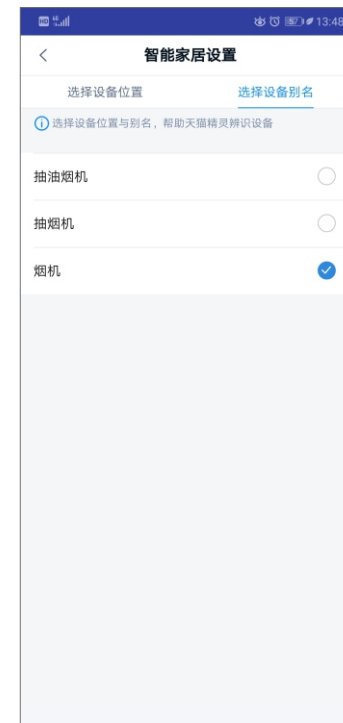

图七

■ 控制功能介绍

◆ 天猫精灵音箱语音控制：

当您将吸油烟机连接网络后，配合天猫精灵音箱，无需手动操作，您就能进行语音智能控制设备。

您可以这样说：

示例1：开/关机

天猫精灵

打开/关闭 烟机

示例2：开/关 照明灯

天猫精灵

打开/关闭 烟机照明